

tineco

取扱説明書

PURE ONE S12

スマートコードレスクリーナー

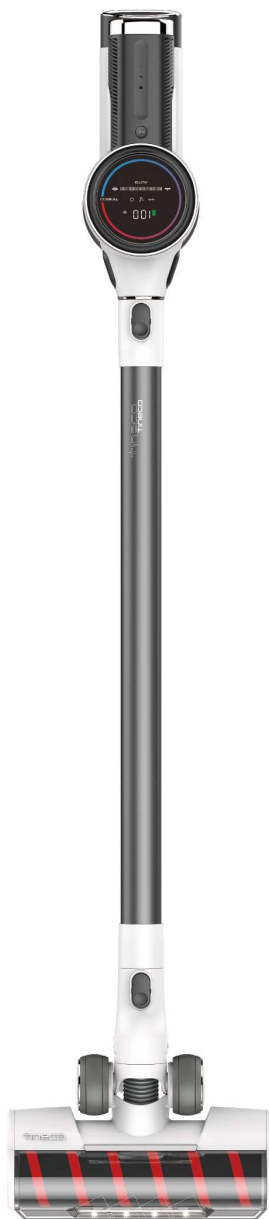

もくじ

1. 安全上のご注意.....	01
2. 各部の名前.....	03
3. 概要.....	04
4. 製品構成要素.....	05
5. 付属品を使う.....	06
6. 組み立てかた.....	08
7. 製品の使用方法.....	10
8. お手入れ方法.....	18
9. 故障かな?.....	22
10. 保証とアフターサービス.....	23

安全上のご注意

本製品は一般家庭用のみに適用されます。

本製品をご使用の前に、必ずこの取扱説明書および製品に記載されている説明をすべてお読みください。お使いになる人や他の人への危害、財産への損害を未然に防ぐために、電気製品を使用する場合は、以下の警告および基本的な注意事項を必ず守ってください。

警告・注意

1. 屋外または濡れた表面上では使用しないでください。
2. 本製品は玩具ではありません。子供のいるところやペットと植物のそばで使用する場合は、十分注意してください。
3. 本取扱説明書で指示された方法に沿ってご使用ください。製造元が指定する付属品および交換部品のみをご使用ください。
4. 電源コードや電源プラグが破損した状態で本製品を使用しないでください。本製品がうまく機能しない場合、または落としたり破損した場合、屋外に放置したり、液体に浸してしまった場合は、使用を中止し、必ずサービスセンターにご連絡ください。
5. 濡れた手で電源コード(プラグと端子を含む)を触らないでください。
6. 掃除機の排気口をふさがないようにしてください。吸込口をふさいで長時間運転しないでください。気流を妨げる恐れのあるゴミ、糸くず、髪の毛などは取り除いてください。
7. 髪の毛、衣類、指などを掃除機の吸込口などの可動部品に近づけないよう十分注意してください。けがをする恐れがあります。ホース、パイプ、ツールやヘッドを目や耳に向けたり、口に入れないでください。
8. 階段を掃除する場合は特に注意してください。
9. ガソリンなど引火性液体または可燃性液体を吸い込まないでください。また、引火性液体または可燃性液体の蒸気がある場所やその近くで使用しないでください。
10. タバコ、マッチ、熱い灰など、火のついているものや煙の出ているものおよび高熱のものは吸い込まないでください。
11. フィルターが取り付けられていない状態で使用しないでください。
12. 不意な始動は避けてください。電池パックを取り付けるときや本体を持ち上げると持ち運ぶ前にスイッチボタンをオフにしたことを確認してください。事故を招く恐れがあって、スイッチに指をかけて運ばないでください。

13. 不意な始動による事故を未然に防止するため、本製品を調整前や付属品を交換する前、電池パックを外してください。
14. 本製品の充電には、Tinecoのバッテリー充電器、また、バッテリーのみを使用してください。他のバッテリーのご使用により、爆発が起これり、けがや製品故障につながる恐れがあります。
15. 電池パック接続部には充電用端子があります。使用しない場合、紙クリップ、コイン、キー、釘、ネジ、または他の小さな金属と一緒にになる恐れがある場所には保管しないでください。ショート(短絡)による発火の恐れがあります。
16. 過酷な条件下ではバッテリーから液漏れすることがあります。漏れ出た液体に不用意に触らないでください。万が一、バッテリーの液が目に入ったら、直ちにきれいな水で充分洗い医師の診察を受けてください。バッテリーの液は炎症ややけどの原因になる事があります。
17. 改造あるいは破損した電池パックや製品を使用しないでください。火災、爆発とけがの原因となります。
18. バッテリーを火のそばや炎天下などの高温の場所に充電、保管、放置しないでください。火との接続また温度が130℃になると、バッテリーは爆発する恐れがあります。
19. すべての充電手順に従って、規定されている温度範囲で電池パックを正しく充電してください。規定されていない温度範囲で充電すると火災の恐れがあります。
20. 製品の安全性を維持するために、資格のある修理人に修理依頼し、指定する同一部品を交換してください。
21. お客様がご自身での修理、改造は絶対にしないでください。重大な事故の原因となります。
22. クリーナーヘッドのブラシの接続または取り外し前に、製品の運転を停止してください。
23. 屋外や車内のところでは、本製品を充電、放置しないでください。屋内や温度が4℃から40℃までの乾燥場所に充電、保管、使用してください。本充電器は室内専用です。

各部の名前

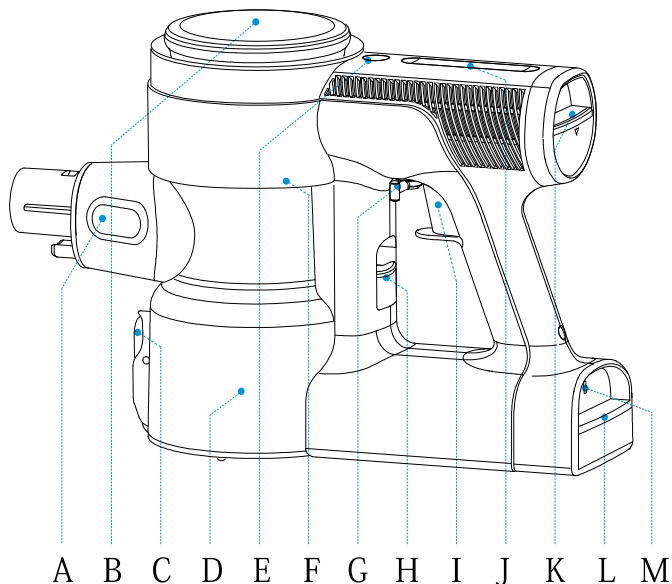

- | | |
|--|-------------------|
| A. クリーンセンサー | G. 連続運転スイッチロック |
| B. 液晶ディスプレイ | H. ダストケースリリースボタン |
| C. ワンタッチゴミ捨てボタン | I. 電源ボタン |
| D. ダストケース | J. パワー調整スライダー |
| E. AUTOモード | K. HEPAリリースボタン |
| F. Wi-Fiリセットボタン（ボタンを見つけるにはダストケースを取り外します） | L. バッテリーリリースボタン |
| | M. バッテリーインジケータライト |





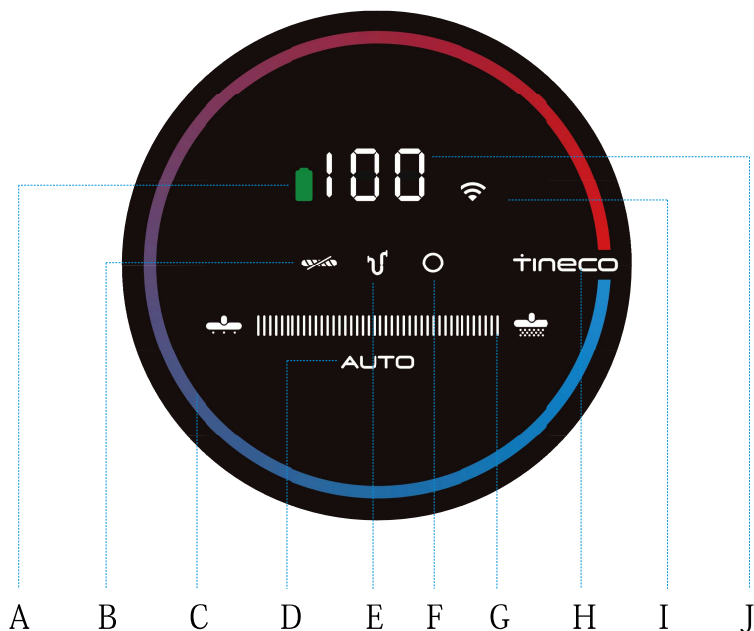



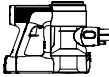
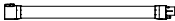

概要

液晶ディスプレイ

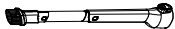

- | | |
|--|----------------|
| A. バッテリー | E. エアチャネル詰まり |
| B. ブラシローラー詰まり | F. クリーンセンサー異常 |
| C. ダストモニタリンググループ
(ダストの量につれて赤色から
青色に変化) | G. 吸引力インジケータ |
| D. AUTOモード | H. Tinecoロゴ |
| | I. Wi-Fiインジケータ |
| | J. バッテリー残量 |

製品構成要素

	アイテム	PURE ONE S12
	本体	○
	延長管	○
	LED静音ソフトローラーモーターヘッド	○
	ミニモーターヘッド	○
	コンビネーションノズル	○
	すき間ノズル	○
	ソフトダストブラシ	○
	フレキシブルロングすき間ノズル	○
	予備Li-ionバッテリー	○
	充電スタンド	○
	プレフィルタクリーニングツール+予備プレフィルタ	○
	マルチ清掃ブラシ	○

ご注意：

*製品改良のため、仕様・外観は予告なしに変更することがありますのでご了承ください。

付属品は国によって異なる場合があります。

付属品を使う

注:

- すべての付属品を本体に直接取り付けられます。さらに、チューブにも直接取り付けられます。
- 付属品を使用前に、敏感な表面に目立たない部分をテストしてください。

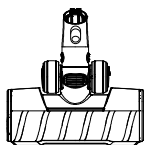

LED静音ソフトローラーモーターヘッド

フローリング対応
クリーナーヘッド専用モーターをローラーに内蔵。
ナイロンフェルトで覆われたローラーが、大きなゴミから微細なホコリまで同時に吸い取ります。
さらに、LEDナビライト付、暗い所のお掃除が簡単です。
髪の毛とペットの毛も絡みにくいです。



ミニモーターヘッド

布張り家具、マットレスなど対応
ペットの髪やこびりついた汚れも吸い取ります。
車内のお掃除にも便利です。

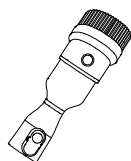

コンビネーションノズル

先端にブラシがあり、用途により、切り替えボタンを押し、出したり、ひっこめたりしてできます。ソフトの方は硬質な表面の家具用、ハードの方は布張りの家具やカーテンなどの吸い取り掃除用です。

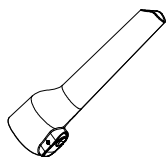

すき間ノズル

コーナー、ニッチ、手が届かない場所対応
車内お掃除にも便利です。



ソフトダストブラシ

細身、楕円形状に角度付けした植毛での帯電防止とクッション効果による接触棚、照明器具、繊細な表面、電子機器などのほこり取りに最適です。

付属品を使う

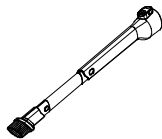

フレキシブルロングすきまノズル

曲げやすく、狭い場所に届きます。家具の下、冷蔵庫の側面、ソファ背後の狭いスペースなどの掃除に最適です。

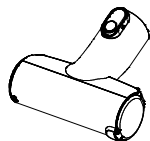

自動プレフィルタクリーニングツール

汚れたフィルタは吸い込み力損失の主要原因であり、本ツールは吸い込み力を損失しないようにより深部をより簡単に清掃するソリューションのために設計されています。

本ツールを使用するには、汚れたプレフィルタをクリーニングツールに装着し、カバーを締めます。本ツールを本体に接続し、クリーニングを開始します。本製品は1分ぐらいに自動的に停止します。



マルチ清掃ブラシ

ブレード付き側を使い、ローラーに巻き付いた髪の毛、毛類、かけら等を取り除いてください。

ブラシ付き側を使い、ブラシカバーやダストケースをクリーンしてください。

別売付属品（別途ご購入ください）

注：Tineco公式オンラインストアからご購入いただけます。

UVランプ付き布団用ダニクリーンヘッド

乾燥なマットレス、枕、ソファ、衣類など対応ワイド電動パワフルビーター（吸込幅約17.5 CM）、ビーターでふとんをたたいて、ブラシでかき出す。

電動ローラー回転数2500±10%回/分、

たたき・かき出し効果約8,000回/分。

UVランプ付き、紫外線で光り殺菌しダニの死骸や糞を含むチリゴミを吸引して除去。

安全な2点センサ式：使用中、対象物の表面にクリーナが触れなくなると、UVランプは自動にオフになります。この安全機能により、他のものがUVランプからの紫外線に晒される危険性が減少し、安心してお掃除可能。

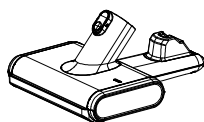

マルチアングルノズル

連結ジョイントがあり、角度調整自由です。高所から低所まで柔軟にクリーニングできます。

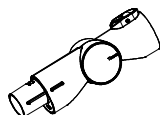

フレキシブル伸縮ホース

お掃除場所に合わせたノズルを取り付けることにより、さらに作業範囲を広めることができます。

本機能は、高所のお掃除や、狭い隙間などのお掃除に大変便利です。上記の付属品（モーターヘッドを除く）と組み合わせて使用します。

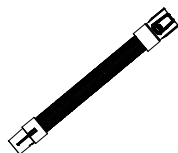

組み立てかた

延長管を取り付ける

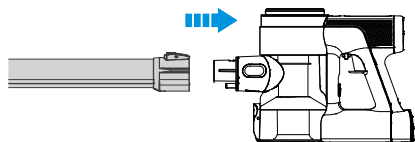

チューブを本体に差し込む

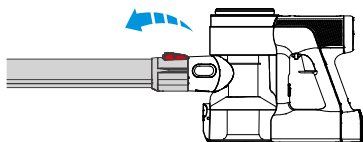

着脱ボタンを押してチューブを取り外す

ヘッドを取り付ける

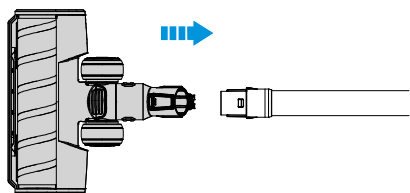

モーターヘッドを差し込む

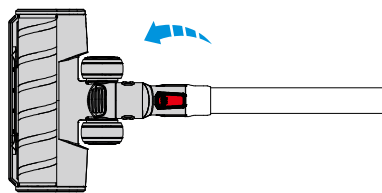

リリースボタンを押してモーターヘッドを取り外す

組み立てかた

ダストケースを取り付ける

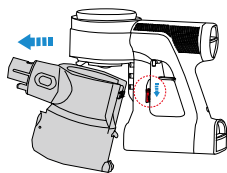

ダストケースリリースボタンを押して、ダストケースを取り外す。

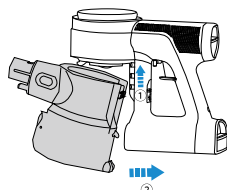

本体頭部ロックの先端の角度に合わせてダストケースを傾けてダストケースの凹み部に入れて、「カチッ」と音がするまで差し込む。

バッテリーを取り付ける

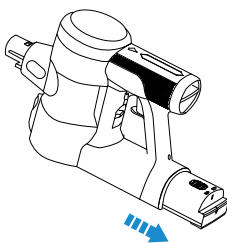

バッテリーリリースボタンを押したまま矢印の方向へ引き抜く。

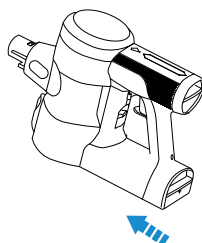

バッテリーを本体に差し込み、「カチッ」と音がするまでスライドする。

製品の使用方法

作業開始

ご注意：

- 初めて使用する前に、本製品を充電する必要があります（「バッテリーを充電する」をご参照ください。）、その際には、室温が4℃（39.2° F）～40℃（104° F）の範囲を超えない環境で3～4時間充電してください。上記の充電時間はバッテリーが冷えた状態を基にしています。
- 必要に応じて、付属品を選択してください（「付属品」をご参照ください）。

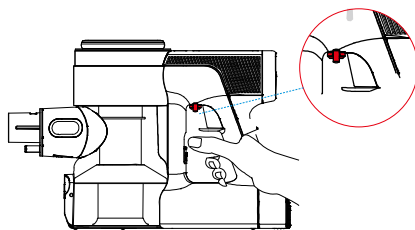
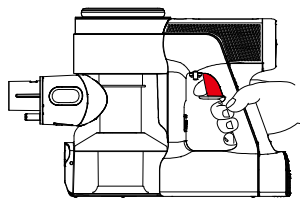

電源ボタンを押すと、作業を開始します。

連続運転モードにはスイッチロックを引きます。

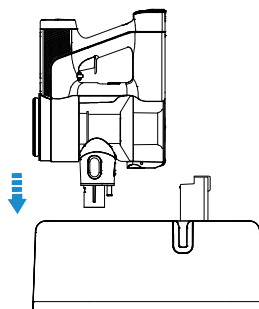
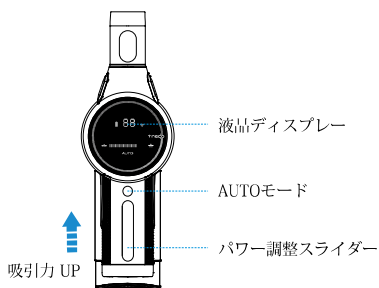

本製品はAUTOモードで起動され、パワー調整スライダーをスワイプし、手動モードに切り替えます。AUTOボタンを2秒間長押しし、元に戻します。

ご掃除後は、本製品を充電スタンドに置いてください。

製品の使用方法

清掃モードの選択

AUTOモード

• AUTOモードでは、ダストモニタリンググループの色と吸込み力がダストの量につれて変化します。色は対象の場所がきれいになるにつれ、赤色から青色に変化します。最善の掃除ソリューションを自動で取得することができます。



AUTO ライトアップ



クリーン状態：エコ



ダストの量につれて、リアルタイムに変化



汚れる状態：パワーUP

ご注意：液晶ディスプレイ画面を、鋭いものでひっかいたりこすったりしないでください。

AUTOモードに移行するには次の2つの方法があります。

①

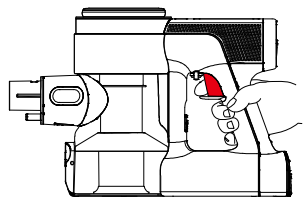

②



デフォルト設定で、起動後に、最初3秒で試運転を行い、パワーが若干強いです。異常が検出されない場合は、自動にAUTOモードになり、パワーがリアルタイムに反映します。

または手動モードで、[AUTO]を2秒間長押しすると、AUTOモードに移行します。

製品の使用方法

手動モード

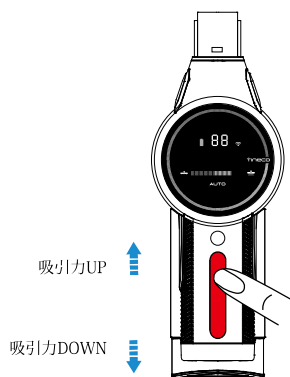

AUTOモードでは、パワー調整スライダーをスワイプすると、本製品はAUTOモードから手動モードに切り替えます。手動モードでは、必要に応じて、吸引力を調整することができます。

注意：

使用時には、両手を乾燥させた状態に保ってください。
指に油や水の汚れが付着していると、スワイプ調整機能に影響する恐れがあります。

製品の使用方法

アプリユーザーガイド

• 全ての機能はTinecoアプリを使用して、実行することができます。より多くの機能にアクセスするためにTinecoアプリをダウンロードしましょう。



🔍 Tineco



- ☑️ iOS 8.0またはそれ以降のバージョン
- ☑️ Android 5.0またはそれ以降のバージョン

アプリをダウンロード

登録、ログイン



[機器登録]をクリックして、機器モデルを選択しネットワーク接続をしてください。
(iOSユーザーの方はWi-Fiネットワークを手動で設定する必要がある場合があります。)

製品の使用方法



バッテリー電量が十分ある状態で、電源スイッチを2秒間長押しし、起動します。[リリース]ボタンを押し、ダストケースを取り外し、[Wi-Fiリセット]ボタンを2秒間長押しし、接続を待ちます

使用するネットワークを選択し、初回の接続のためパスワードを入力してください。



接続するには次の2つの方法があります：
本掃除機の本体底部または梱包箱に記載の表示がEから始まるバーコードを見つけ、スキャンする枠の内部にそのバーコードを合わせます。またはご使用の携帯を「Tineco_xxxx」から始まるWi-Fiネットワークに接続することです。
接続が完了したら、このアプリに戻してください。

接続成功、体験を始めます。

製品の使用方法

ゴミの捨てかた

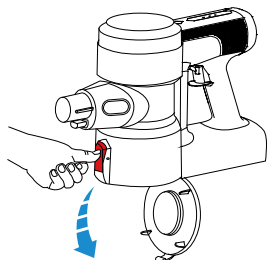

ダストケース側面の「ワンタッチゴミ捨てボタン」を押して、ダストケースふたを開いて、ダストを捨てる。

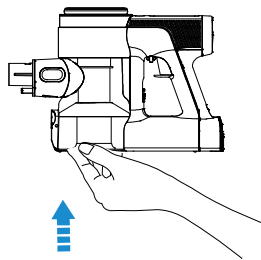

ダストケースフタを取り付ける。

充電の仕方

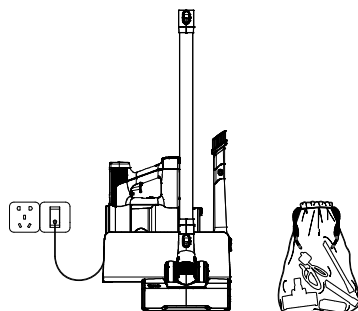
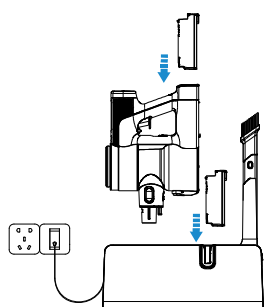

バッテリー単体或いはバッテリー付き本体を充電スタンドに正しく置いてください。バッテリーは単体でも、本体に差し込んだ状態でも充電可能。充電スタンドは本体に差し込んだバッテリーとスペアバッテリーを同時に充電可能。事故を防ぐために、本製品を壁の近くの充電スタンドに置く。収納について、充電スタンドはすべての付属品が入れないので、余ったツールを収納袋に入れて保管してください。

警告：

- 本ユニットはTINECOから提供されたアダプターのみで充電してください。
- 長期間にわたりリチウムバッテリーを使用しない場合には、涼しい日の当たらない乾燥した場所で保管してください。このような状況では、そのバッテリーを3か月ごとに充電し、その場合、電池が少なくとも半分充電（バッテリーレベル > 50%）されていることを確実にしてください。
- 乾燥した場所の室内で適切に保管します。本製品を日光や凍結する温度にさらさないでください。推奨温度範囲：4℃（39.2° F）～40℃（104° F）。

製品の使用方法

稼働時間

- 稼働時間はAUTOモードで約50分間です。最大パワーでは約10分半です。
- 本データは、バッテリー1個と非電動付属品を使用し、Tinecoエンジニアにより収集されたものです。

充電時間

- 1回の完全充電には約3～4時間かかります。
- Tinecoラボのテストからの結果に基づきます。ラボのテスト環境：温度範囲 4℃ (39.2° F) ～40℃ (104° F)。

インジケータライト

- 故障ライトが表示される場合は、「故障かな？」をチェックしてください。

稼働状態



バッテリー残量>20%：青色ライト連続点灯



バッテリー残量<20%：赤色ライト連続点灯



赤色ライト点滅：異常



インジケータ点滅：ブラシローラーが詰まっています。
詰まりを取り除いてください。



インジケータ点滅：エアチャネルが詰まっています。
フィルタかダストケースかが満杯です。



インジケータ点滅：ダストケースにあるクリーンセンサーが異物で
付着されているか（吸い込み口に異物詰まりの可能性もある）、
ダストケースが正しく取り付けられていません。

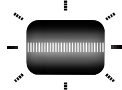

パワー調整スライダー点滅：モーター異常

製品の使用方法



ライト点灯：接続済み



点滅：ネットワークに接続中



消灯：Wi-Fi未接続
ネットワークに接続してください

充電中



充電中（バッテリー残量0%～99%）

バッテリーアイコン：青色ライト連続点灯

バッテリーインジケータ：緑色ライトが点滅

Tinecoインジケータ：点滅



完全充電（バッテリー残量で最大100%）まで

あと5分間の時:

バッテリーアイコン及びバッテリーインジケータ：青色ライト連続点灯

Tinecoインジケータが点灯します

5分経過後：全部消灯



バッテリーアイコンが緑色で点滅：

バッテリーパックがない、または電池パックが不適切に取り付けられている。



両方の赤色ライト点滅：故障

お手入れ方法

本製品の性能を保つため、定期的に清掃してください。

ご注意：

- フィルタやHEPAフィルタは、必要により定期的に清掃してください。
- フィルタやHEPAフィルタは消耗品です。お手入れ後も吸収力が弱い場合は、新しいものに取り替えが必要です。

ダストケースとフィルター

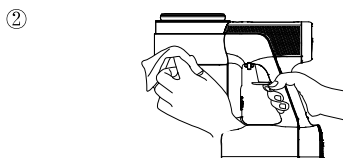
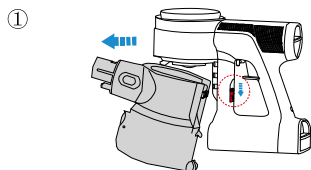

ダストケースの[リリース]ボタンを押し、ダストケースを外します。

湿らせた布で清掃してください。本製品には、特にモーターやバッテリー内部に水を浸入させないでください。

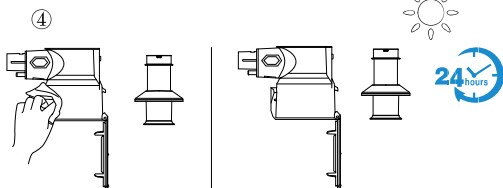
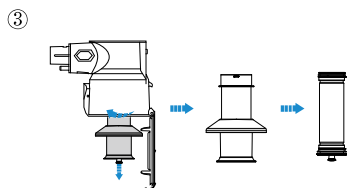

反時計回りに回転させ、フィルタを取り外します。

ダストケース及びメッシュフィルタを湿らせた布で清掃します。再度取り付ける前には、2つの部品を完全に風乾させる必要があります。

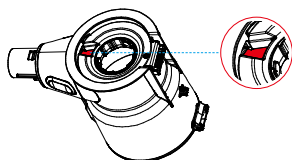

警告：

- ダストセンサーが挿入されているため、ダストケースを洗淨しないでください。水分が付着している場合には、ヘアドライヤーなどで完全に乾燥させてください。

お手入れ方法

プレフィルタ

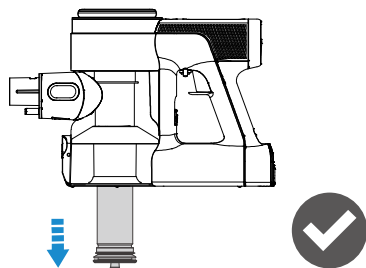

清掃の前に、まず機械の動作を停止し、プレフィルタ先端のグリップを握り、メッシュフィルターからプレフィルタを外します。

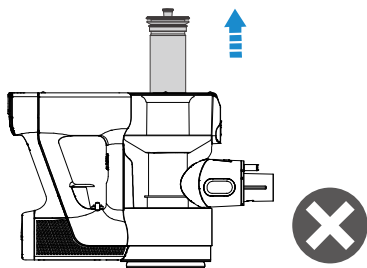

取り出しやフィルタ交換の際は、本製品が転倒しないようにし、ごみがモーターの吸い込み経路に侵入しないようにしてください。

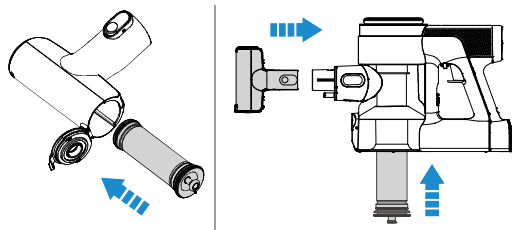

本体に清潔なフィルタで交換してください。汚れたプレフィルタをクリーニングツールに装着し、クリーニングツールを本体に接続します。

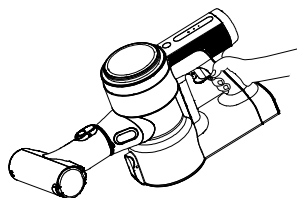

プレフィルタを掃除するために電源ボタンを押し、清掃完了後、自動的に停止します。清掃後にそのフィルタを取り出し、予備用にてください。

お手入れ方法

HEPAフィルタ

本製品の性能を維持するために、フィルタを定期的に清掃することをお勧めします。

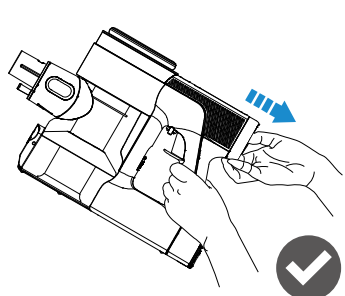

清掃する前に本製品の電源をオフにし、HEPAフィルタホリリリースボタンを押しながら、外してください。（下向き）

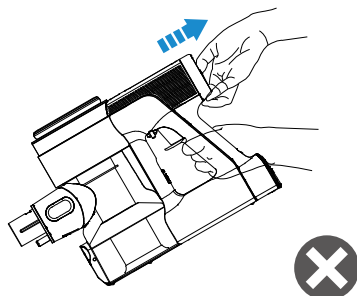

HEPAの取り出し及び取り付けの際には、図に示す間違った向きで取り付けてしまい、モーターの吸い込み口にごみが入り込まないように気を付けてください。

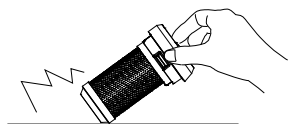

図に示すように平面で軽く叩くようにして、HEPAフィルタに付着しているちりを落としてください。

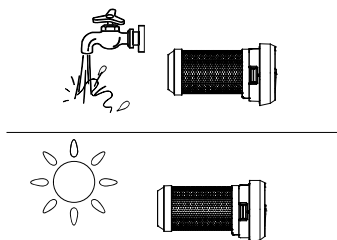

HEPAフィルタは必要な場合には流水で洗浄することができ、再度取り付ける前には完全に乾燥させてください。

お手入れ方法

モーターヘッド

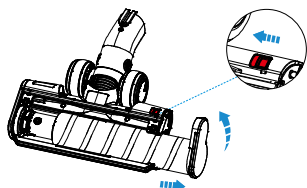

ボタンを持ち、反時計方向にエンドカバーを開き、ブラシローラーを引き出します。

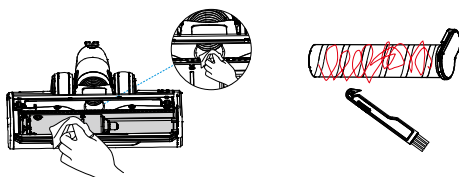

ブラシローラーを取り外し、ブラシと吸い込み口をやさしく掃除します。マルチ清掃ブラシによりローラーに巻き込まれた残留物を取り除いてください。

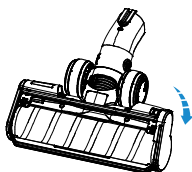

ブラシローラーをヘッド内に端まで挿入し、エンドカバーを合わせてください。カチという音がします。

警告：

- 本モーターヘッドには水に浸したり、洗浄することができない電子部品を含んでいます。

製品仕様

詳細	製品仕様
定格電圧	21.6 V ==
消費電力	500 W
集じん容積	0.6 L
充電時間	約 3 ~ 4 時間
連続使用時間	標準モード：≈50分*2 MAXモード：≈10.5分*2
吸込仕事率	MAXモード：吸込仕事率150W（吸引力22000Pa）
	自動モード：吸込仕事率25W（吸引力9000Pa）
外形寸法	332x119x223mm（L*W*H）
本体質量	1.61KG（本体）
アダプタ仕様	CH1873E
入力電圧	100V 50/60Hz 1.3A（MAX）
バッテリー仕様	A12NA-02 2500mAh 54Wh 61NR19/65

故障かな？

一般故障	原因	対処方法
掃除機が作動しない	製品の電量残量がない、または電量不足	十分充電してから使用してください
	掃除機本体が加熱されすぎてオーバーヒートし、保護装置が作動し自動的に停止する	掃除機の熱が冷めてから改めて再起動して下さい
	製品の吸い込み口かブラシ吸着口が詰まっている	製品の吸い込み口或いはブラシ吸着口を掃除して下さい
製品の吸引力が弱まった	ダストケース、フィルターなどに埃が詰まっている	ダストケース、フィルターを掃除して下さい
	プレフィルターが取り付けられていない	プレフィルターを取り付けて下さい
	パイプが詰まっている(アルミニウム管、主な吸着口、その他の部品など)	パイプに詰まっている物を取り除いて掃除して下さい
	ブラシに髪の毛や繊維などが絡みついて詰まっている	ブラシからゴミを取り除いて掃除して下さい
本機が作動する時にエンジンから異常な音が発生する	吸い込み口やチューブ、または他の部品などが詰まっている	吸い込み口やチューブまたは他の部品に詰まっているの障害物を掃除する
充電できない場合	電源プラグがコンセントに確実に差し込まれていない	電源プラグがコンセントにしっかり差し込むことを確認して下さい
	本体または電池の接触が悪い	本体と電池がきちんとセットされているか確認して下さい

故障かな？

一般故障	原因	対処方法
ブラシが詰まり、インジケータランプが点滅する 	ブラシが詰まっている	詰まった物をすぐに取り除いてください
パワーインジケータランプが点滅する 	モーター異常	通路内の詰まった物を取り除いてから、本体を再起動して下さい
エアチャネル詰まり、インジケータ点滅 	フィルターまたはダストケースにゴミがいっぱい詰まっている	主な吸込み口、またはチューブ内の障害物を取り除き、ダストケースを掃除して下さい
ダストセンサー不具合の為にインジケータランプが点滅する 	1、ダストセンサーが遮蔽されている 2、ダストケースが取り付けられていない	1、ダストセンサー部分（吸込み口）の詰まりを掃除する 2、ダストケースを確実に取り付ける
使用時にWiFiインジケータランプが点灯しない 	WiFiに接続されていない	取扱説明書の手順に従ってWiFiに接続して下さい
使用中に電池パックの赤いランプが点滅する 	1、電池がオーバーヒートされる 2、機器全体が短絡され過電流	電池パックを本機から取り外し、クールダウンさせる
液晶ディスプレイのバッテリーインジケータランプが青色で点滅する 	充電時に電池パックが正確に取り付けられていない	本体に電池を正確に取り付けて下さい

ご注意:

以上の処置をしても異常のある場合は、support.jp@tineco.comにご連絡ください。
または、当社のウェブサイトwww.tineco.comをご覧ください。

保証とアフターサービス

保証期間は、お買い上げ日から本製品とバッテリー2年間です。

対象商品はTinecoの正規販売店からの購入した製品のみです。

ただし、本製品の保証はすべての買主に対して直接行われるものであり、第三者に移転または譲渡してはなりません。

なお、フィルタとHEPAフィルタなどの消耗品は対象外とさせていただきます。

使用中、取扱説明書、本体貼付ラベル・シールなどの注意書に従って操作してください。

保証の内容は、下記のとおりとさせていただきます。

保証条件

保証期間は、製品購入日より2年間です。材質および製造上の欠陥などの初期不良も保証の対象となります。

取扱説明書、本体貼付ラベル・シールなどの注意書に従った使用状態で保証期間内に故障した場合には、無償修理とさせていただきます。

保証の免責事項

保証期間内でも次の場合には原則として有料にさせていただきます。

- 1) Tinecoの正規販売店以外の販売店から購入した製品
- 2) 誤ったご使用や不当な修理・改造で生じた故障および損傷
- 3) 法令、取扱説明書で要求される保守点検を行わないことによる故障および損傷
- 4) 一般家庭用以外（たとえば業務用など）に使用された場合の故障および損傷
- 5) 取扱説明書に記載されていない部品を使用した場合
- 6) Tinecoが製造と推薦以外の部品と付属品を使用した場合
- 7) 火災、天災地変（地震、風水害、落雷など）、塩害、虫害、ガス害、異常電圧、指定外の使用電源（電圧、周波数）などで生じた故障および損傷
- 8) お買い上げ後の落下や輸送などで生じた故障および損傷
- 9) 権限の定めのない代理店に修理と改造された場合
- 10) 目詰まりやその他の有害物質を取り除いていなくて使用した場合
- 11) 各部材の経時変化を伴う自然劣化による摩耗および損傷。ビン、ベルト、フィルター、HEPA、ブラシバー、ホースなどの消耗品と電源コードは対象外
- 12) 外観から損傷と乱暴に扱ったことを診断された場合
- 13) カーペットやフローリングの損傷など
- 14) 取扱説明書に従わなかった使用した場合、回転ブラシを取り除くべきときは取り除かなかった場合
- 15) 正しく充電しても使用時間が著しく短くなったときは、電池の寿命です。この場合は保証対象外です。繰り返しご使用になりますと使用時間が徐々に短くなります。電池の寿命は周囲温度・使用時間など、ご使用の条件により、影響されます。

保証とアフターサービス

アフターサービス

この取扱説明書にあります「故障かな?」の内容や当社のウェブサイトwww.tineco.comをチェックしても問題が解決できない場合、まず電源プラグを抜いて、当社のお客様サポートまでご発信ください。Eメールアドレス：support.jp@tineco.com

ご連絡していただきたい内容：モデル名/型番、SN番号、購入日、注文番号、故障の状況(できるだけ具体的に)とお客様の要求をお知らせください。以上の内容を正しく記入するため、領収書を大切に保管してください。

すべての修理や作業などは、Tinecoまたは正規代理店によって行われます。

交換された欠陥部品はTinecoの所有物になります。

保証期間が過ぎているときは、保証期間が延長できません。

保証期間経過後の修理については、当社のお客様サポート(Eメールアドレス：support.jp@tineco.com)までご連絡ください。修理により使用可能な場合は、ご希望によって有料で修理させていただきます。

保証の限定

この保証は、本製品を対象とする、および本製品を表明する他のすべての保証に代わるものです。Tinecoは、他のすべての明示的な保証および性能の過程、取引や商慣習から生じるいかなる保証をすべて否認します。商品性、特定の目的への適合性、侵害のないことを含むがそれらに限定されない、いかなる黙示保証は限定保証の期間に限られます。管轄区域によっては、黙示保証の除外およびそれらの期限の制限を許可しないため、上記の制限がお客様に適用されない場合があります。

この保証または黙示保証または暗示保証を含む他のすべての保証は修理、交換、または返金に限定されます。これらの救済は、いかなる保証違反に対する唯一の救済とし、他の救済と重複して適用されることはないものとします。

Tinecoは、法律で認められている最大限の範囲で、保証の違反から生じる、または他の法理論の下に生じるいかなる直接的、特別な、偶発的、または結果的損害について、一切責任を負いません。

付随的または間接的な損害の責任の除外または制限を認めていない管轄区域においては、上記の制限または除外はお客様に適用されません。

この保証はお客様に特定の法的権利を与え、お客様は管轄区域によって異なるその他の権利を有することがあります。

この限定保証は譲渡できません。

Tinecoウェブサイトをご覧ください

www.tineco.com

または当社のお客様サポートにEメールをお送りください

support.jp@tineco.com

製造元の保証は、製品の使用、製品の購入場所、購入者などの要因によっては、すべての場合に適用されるわけではありません。保証については慎重に確認し、ご質問がある場合は製造元にお問い合わせください。

tineco
Live Easy
Enjoy Life



tinecoglobal 

お問合せメールへの返信は1営業日以内にいたします。



Web:www.tineco.com
Email:support.jp@tineco.com