

BC

tineco

取扱説明書

コードレス掃除機
充電式 スティッククリーナー
A11シリーズ

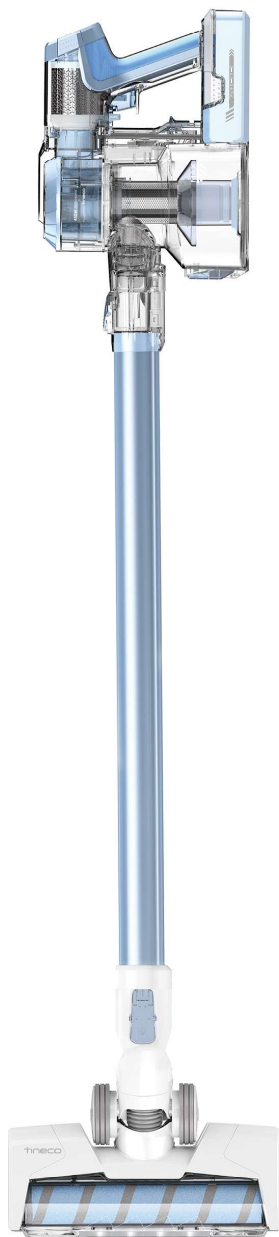

目次

1. 安全上のご注意.....	01
2. 各部の名前.....	03
3. 製品構成要素.....	04
4. 付属品を使う.....	05
5. 組み立て方.....	07
6. 製品の使用方法.....	09
7. お手入れ方法.....	12
8. 製品仕様.....	15
9. 故障かな?.....	16
10. 保証とアフターサービス.....	17

安全上のご注意

本製品は一般家庭用のみに適用されます。

本製品をご使用の前に、必ずこの取扱説明書および製品に記載されている説明をすべてお読みください。お使いになる人や他の人への危害、財産への損害を未然に防ぐために、電気製品を使用する場合は、以下の警告および基本的な注意事項を必ず守ってください。

警告・注意

1. この電気製品は、安全保護者たちからのサポートや指示などが無い限り、援助を必要とする人（子供を含む）による使用を避けてください。
2. 子供たちが本製品を遊ばないように、重々注意すること。
3. 屋外または濡れた表面上では使用しないでください。
4. 本製品は玩具ではありません。子供のいるところやペットと植物のそばで使用する場合は、十分注意してください。
5. 本取扱説明書で指示された方法に沿ってご使用ください。製造元が指定する付属品および交換部品のみをご使用ください。
6. 電源コードや電源プラグが破損した状態で本製品を使用しないでください。本製品がうまく機能しない場合、または落としたり破損した場合、屋外に放置したり、液体に浸してしまった場合は、使用を中止し、必ずサービスセンターにご連絡ください。
7. 濡れた手で電源コード(プラグと端子を含む)を触らないでください。
8. 掃除機の排気口をふさがないようにしてください。吸込口をふさいで長時間運転しないでください。気流を妨げる恐れのあるゴミ、糸くず、髪の毛などは取り除いてください。
9. 髪の毛、衣類、指などを掃除機の吸込口などの可動部品に近づけないよう十分注意してください。けがをする恐れがあります。ホース、パイプ、ツールやヘッドを目や耳に向けたり、口に入れないでください。
10. 階段を掃除する場合は特に注意してください。
11. ガソリンなど引火性液体または可燃性液体を吸い込まないでください。また引火性液体または可燃性液体の蒸気がある場所やその近くで使用しないでください。
12. タバコ、マッチ、熱い灰など、火のついているものや煙の出ているものおよび高熱のものは吸い込まないでください。
13. フィルターが取り付けられていない状態で使用しないでください。
14. 不意な始動は避けてください。電池パックを取り付けるときや本体を持ち上げると持ち運ぶ前にスイッチボタンをオフにしたことを確認してください。事故を招く恐れがあって、スイッチに指をかけて運ばないでください。

15. 不意な始動による事故を未然に防止するため、本製品を調整する前、付属品を交換する前、電池パックを本体から外してください。
16. 本製品の充電には、Tinecoのバッテリー充電器、また、バッテリーのみを使用してください。他のバッテリーのご使用により、爆発が起こり、けがや製品故障につながる恐れがあります。
17. 電池パック接続部には充電用端子があります。使用しない場合、紙クリップ、コイン、キー、釘、ネジ、または他の小さな金属と一緒にいる恐れがある場所には保管しないでください。ショート(短絡)による発火の恐れがあります。
18. 過酷な条件下ではバッテリーから液漏れすることがあります。漏れ出た液体に不用意に触らないでください。万が一、バッテリーの液が目に入ったら、直ちにきれいな水で充分洗い医師の診察を受けてください。バッテリーの液は炎症ややけどの原因になります。
19. 破損と改造した電池パックを使用しないでください。発火、爆発とけがの原因となります。
20. バッテリーを火のそばや炎天下などの高温の場所に充電、保管、放置しないでください。火との接続また温度が130℃になると、バッテリーは爆発する恐れがあります。
21. すべての充電手順に従って、規定されている温度範囲で電池パックを正しく充電してください。規定されていない温度範囲で充電すると火災の恐れがあります。
22. けがなどを防止する為、電源コードが破損した場合、メーカーやサービスエージェント或いは同一資格を持っている修理士に修理依頼をしてください。
23. お客様がご自身での修理、改造は絶対にしないでください。重大な事故の原因となります。
24. クリーナーヘッドのブラシの接続または取り外し前に、製品の運転を停止してください。
25. UVランプ付き布団用ダニクリーンヘッドはUVランプが付きのため、稼働中に、人体の皮膚、髪の毛と身に着けている服を吸い込まないでください。
26. 屋外や車内のところでは、本製品を充電、放置しないでください。屋内の温度が4℃から40℃までの乾燥場所に充電、保管、使用してください。本充電器は室内専用です。
27. 本充電スタンドは他の非充電式バッテリーの充電を禁じます。

各部の名前

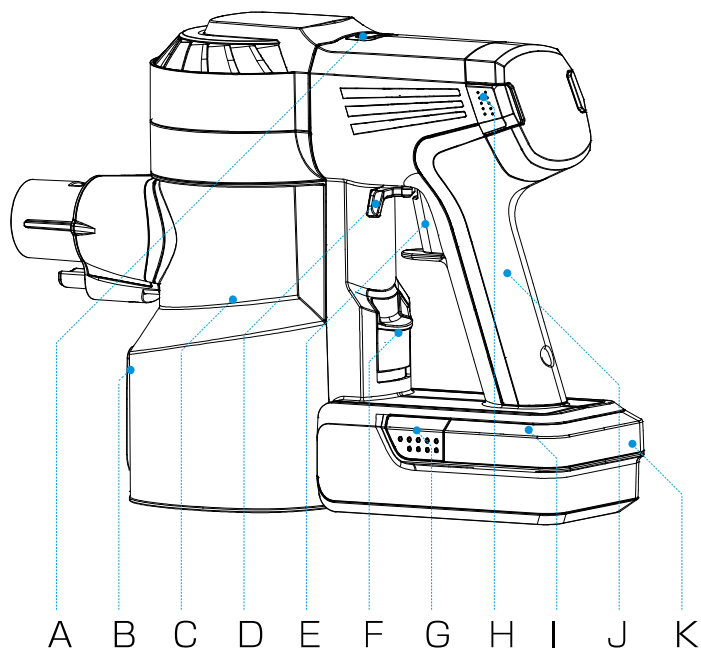

- | | |
|------------------|--------------------|
| A. MAXモードボタン | G. バッテリーリリースボタン |
| B. ワンタッチゴミ捨てボタン | H. HEPAフィルタリリースボタン |
| C. ダストケース | I. 表示ランプ |
| D. 連続稼働ワンタッチスイッチ | J. ラバーハンドル |
| E. スイッチボタン | K. リチウム電池パック |
| F. ダストケースリリースボタン | |

製品構成要素

部品図	部品名称	All Hero	All Danimo
	本体	○	○
	延長管	○	○
	LED静音ソフトローラー モーターヘッド	○	○
	ミニモータヘッド	○	
	UVランプ付き布団用 ダニクリーンヘッド		○
	コンビネーションノズル	○	○
	すき間ノズル	○	○
	予備品プレフィルター &専用クリーニングツール	○	○
	予備品バッテリー	○	○
	充電スタンド	○	○
	マルチ清掃ブラシ	○	○

ご注意：

*○の意味は該当モデルが付属しているものです。

*製品改良のため、仕様・外観は予告なしに変更することがありますのでご了承ください。

*付属品は国によって異なる場合があります。

付属品を使う

注:

- すべての付属品を本体に直接取り付けられます。さらに、チューブにも直接取り付けられます。
- 付属品使用前に、敏感な表面に目立たない部分をテストしてください。

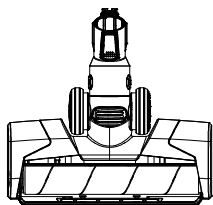

LED静音ソフトローラーモーターヘッド

フローリング対応 特にウッドフローリング
クリーナーヘッド専用モーターをローラーに内蔵。
ナイロンフェルトで覆われたローラーが、大きなゴミから微細なホコリまで同時に吸い取ります。
さらに、LEDナビライト付、暗い所のお掃除が簡単です。
木の床にやさしくて、表面の保護や無垢本来の美しさを持続的に保つことが可能、髪の毛とペットの毛も絡みにくいです。



ミニモーターヘッド

布張り家具、マットレスなど対応ペットの髪やこびりついた汚れも吸い取ります。
車内のお掃除にも便利です。

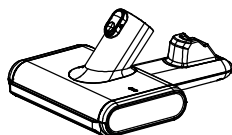

UVランプ付き布団用ダニクリーンヘッド

乾燥なマットレス、枕、ソファ、衣類など対応ワイド電動パワフルビーター（吸込幅約17.5CM）、ビーターでふとんをたたいて、ブラシでかき出す。
電動ローラー回転数2500±10%回/分、たたき・かき出し効果約8,000回/分。
UVランプ付き、紫外線で光り殺菌シダニの死骸や糞を含むチリゴミを吸引して除去。
安全な2点センサ式：安心してお掃除可能。
※Danimo専用付属品。



コンビネーションノズル

先端にブラシがあり、用途により、切り替えボタンを押し、出したがり、ひっこめたりしてできます。ソフトの方は硬質な表面の家具用、ハードの方は布張りの家具やカーテンなどの吸い取り吸い取り掃除用です。

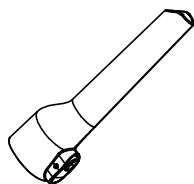

すき間ノズル

コーナー、ニッチ、手が届かない場所対応車内お掃除にも便利です。

付属品を使う

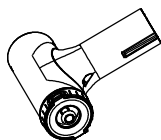

プレフィルタクリーニングツール

特許設計で、リンスフリーでプレフィルタをきれいに、10秒ぐらい完成、水洗いより24時間待つ必要はありません。
製品の吸込仕事率も保持可能。



マルチ清掃ブラシ

ブレード付き側を使い、ローラーに巻き付いた髪の毛、毛類、かけら等を取り除いてください。
ブラシ付き側を使い、ブラシカバーやダストケースをクリーンしてください。

別売り付属品（単品でご購入ください。）

ご注意: AmazonTineco 正式ショップで購入出来ます。

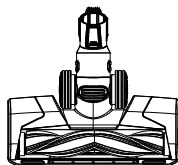

LEDカーペットモーターヘッド

フローリングとカーペット両方対応
カーペット・じゅうたんの表面の髪の毛とペットの毛、奥のゴミやダニも綺麗に掃除、スムーズなフローリングのお掃除にも便利です。
さらに、LEDナビライト付、暗い所のお掃除が簡単です。

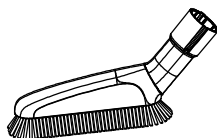

ソフトダストブラシ

非常に柔らかいブラシで、キーボードなどの敏感な表面やランプを掃除する可能です。
車内のお掃除にも便利です。

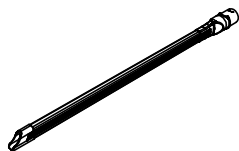

ロングすき間ノズル

長さ24.2インチ(約61.5cm)で曲がりやすく、容易に狭い場所に入れます。
掃除時に手を伸ばし、コーナー、ニッチ、狭いすき間や届きにくい場所対応。
車内お掃除にも便利です。
冷蔵庫の側面、ラジエータや通気口の周りなどにも利用可能。

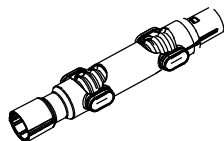

マルチアングルノズル

あらゆる位置や角度に向けることができ、手の届きにくい場所のお掃除に便利です。
上記の付属品(モーターヘッドを除く)と組み合わせて使用します。



延長ホース

お掃除場所に合わせたノズルを取り付けることにより、さらに作業範囲を広めることができます。
本機能は、高所のお掃除や、狭い隙間などのお掃除に大変便利です。
上記の付属品(モーターヘッドを除く)と組み合わせて使用します。

組み立てかた

延長管を取り付ける

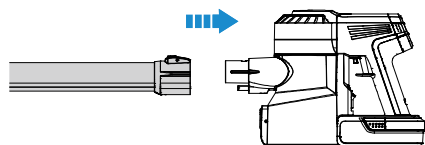

チューブを本体に差し込む。

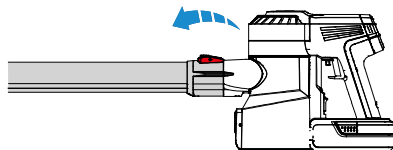

着脱ボタンを押してチューブを取り外す。

ヘッドを取り付ける

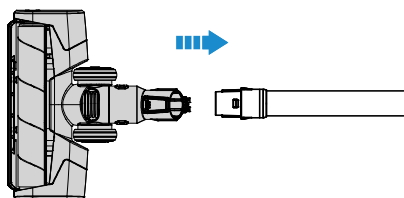

モーターヘッドを差し込む。

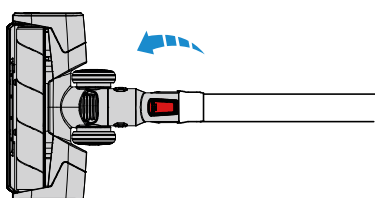

リリースボタンを押してモーターヘッドを取り外す。

ダストケースを取り付ける

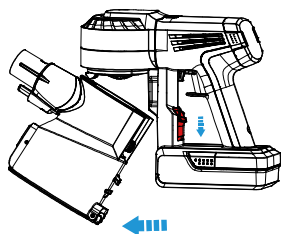

ダストケースリリースボタンを押して、ダストケースを取り外す。

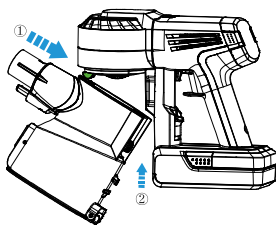

本体頭部ロックの先端の角度に合わせてダストケースを傾けてダストケースの凹み部に入れて、「カチッ」と音がするまで差し込む。

組み立てかた

バッテリーを取り付ける

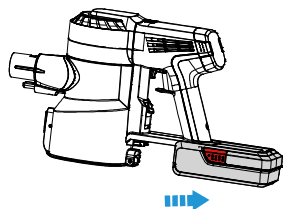

バッテリーリリースボタンを押したまま矢印の方向へ引き抜く。

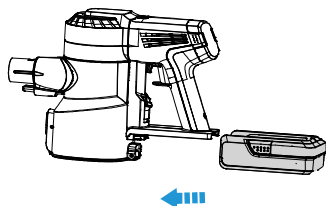

バッテリーを本体に差し込み、「カチッ」と音がするまでスライドする。

UVランプ付き布団用ダニクリーンヘッドを取り付ける

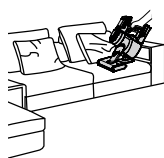
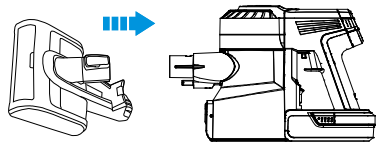

布団用ヘッドを本体に「カチッ」と音がするまで差し込む。

⚠ 注意 UVランプ付きのため、稼働中に、人体の皮膚、髪の毛と身に着けている服を吸い込まないでください。

ご利用のヒント

1. 乾燥なマットレス、枕、ソファ、衣類など対応
2. 安全センサー搭載、UVランプは接触物体との距離が5cm以内に、又は接触物体と傾斜角度が30°以内に稼働可能
3. 赤外線センサー搭載、濃色（例えば、黒色と濃い灰色など）のような滑らかな繊維の表面と接触時、UVランプが消灯することがある

ご注意：

*A11 Danimoでミニモーターヘッドが付属しません。

*UVランプ付き布団用ダニクリーンヘッドはA11 Danimoの専用付属品です。

製品の使用方法

お掃除を開始する

ご注意:

- はじめてお使いの時は、約3~4時間ぐらい充電してください。詳細は「充電の仕方」にご参考ください。
- ニーズによって付属品を選んでお掃除をします。詳細は「付属品を使う」にご参考ください。

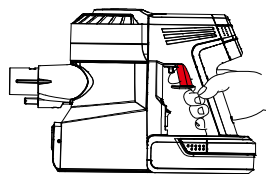

スイッチボタンを押して、お掃除を開始する。連続稼働ファンタッチスイッチをロックして、押さえずに連続稼働可能。

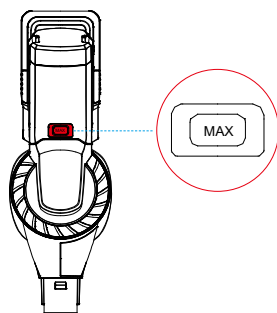

MAXモードボタンを押すたびに、強・自動モードが切り替わる。

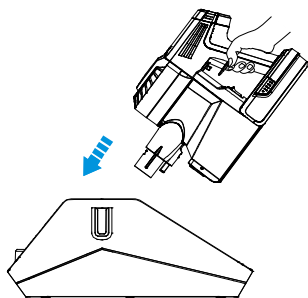

ご掃除後は、本製品を充電スタンドに置く。

製品の使用方法

ゴミの捨てかた

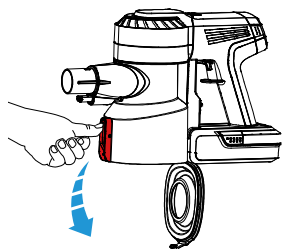

ダストケース側面の「ワンタッチゴミ捨てボタン」を押して、ダストケースふたを開いて、ダストを捨てる。

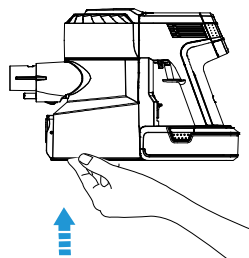

ダストケースフタを取り付ける。

充電の仕方

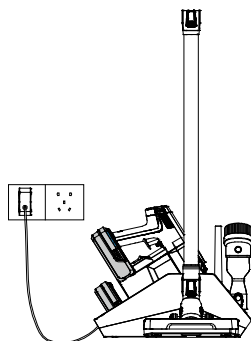
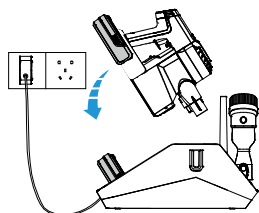

バッテリー単体或いはバッテリー付き本体を充電スタンドに正しく置いてください。バッテリーは単体でも、本体に差し込んだ状態でも充電可能。充電スタンドは本体に差し込んだバッテリーとスペアバッテリーを同時に充電可能。

事故を防ぐために、本製品を壁の近くの充電スタンドに置く。

製品の使用方法

表示ランプ

運転中



3つ点灯(青色): 電池残量が十分ある状態



2つ点灯(青色): 電池残量が約半分ある状態



1つ点灯(青色): 電池残量がほとんどない状態



1つ点滅(赤色): お知らせライト
(電池残量がわずか、製品が目詰まりしている、電池が過熱している)



1つ点滅(桃色):
フィルタまたは吸引口目詰まりしている状態
フィルタをきれいに、または目詰まりを取り除いてください。

充電中



3つ点滅(青色): 充電中



1つ点滅(赤色): エラー、「故障かな?」を参考してください。

充電完了



五分間点灯



五分後消灯

ヒント:

- Tinecoが提供するアダプターのみでバッテリーを充電してください。
- 長期間リチウムバッテリーを使用しない場合には、涼しい日の当たらない乾燥した場所で保管してください。このような状況では、そのバッテリーを3カ月ごとに充電し、電池がせめて半分充電(標準モードでバッテリー表示ランプが二つ)されていることを確認してください。
- スペアバッテリーが必要な場合は、Tinecoからご購入ください。
- 乾燥した場所の室内で適切に保管します。本製品を日光や凍結する温度にさらさないでください。
推奨温度範囲: 4℃ (39.2°F) ~40℃ (104°F)。

お手入れ方法

本製品の性能を保つため、定期的にクリーンしてください。

ご注意:

*フィルタやHEPAフィルタは、最低でも1ヶ月に1回はクリーンしてください。ダストケースとプレフィルタを使用後にお手入れください。

*フィルタやHEPAフィルタは消耗品です。お手入れ後も吸込力が弱い場合は、新しいものに取り換えが必要です。

ダストケースとフィルタ

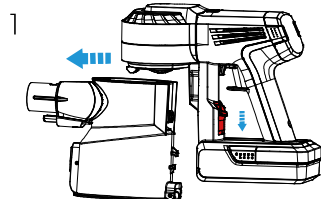

濡れた布でクリーンして下さい。水を製品内部特にモーターと電池に染み込まないようにしてください。

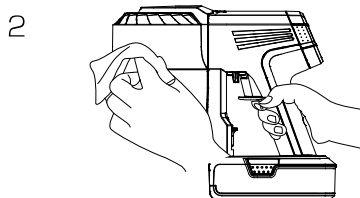

濡れた布でクリーンして下さい。水を製品内部に染み込まないようにしてください。

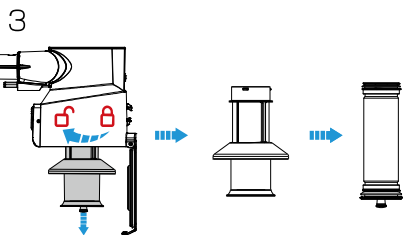

逆時計回りにひねり、フィルタを取り外す。

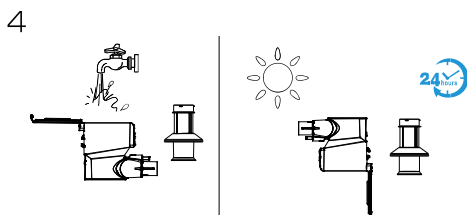

ダストケースとメタルフィルタを流し冷水で洗浄する。風通しのよい場所に約24時間置き、十分に乾燥させてください。元の位置に取り付ける前に、完全に乾いていることを確認してください。

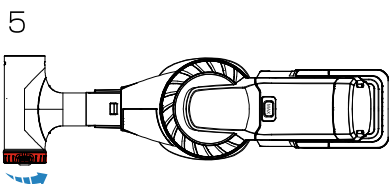

プレフィルタクリーニングツールでお手入れメッシュフィルタホルダーから汚れたプレフィルタを取り出し、きれいなものを交換。クリーニングツールのカバーを開けて、汚れたプレフィルタを入れて閉める。ツールを本体に接続し、MAXモードにしてサイドカバーを手で往復に10秒ぐらい回す。

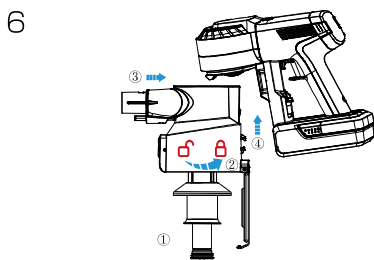

お手入れ後に、プレフィルタをフィルターホルダーに直接挿入し、それから、フィルターセットをダストケースに直接繋げて、時計回り方向に回してください。「カチッと」という音が聞えます。最後にダストケースカバーを閉じてください。

お手入れ方法

HEPAフィルタ

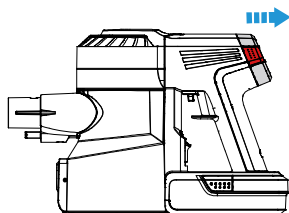

HEPAフィルタリリースボタンを押したまま本体から引き抜く。

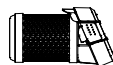
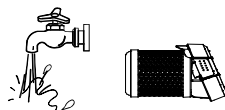

HEPAフィルタは流水で洗浄可能。ただ、取り付ける前に、完全に乾いていることを確認する。

モーターヘッド

1

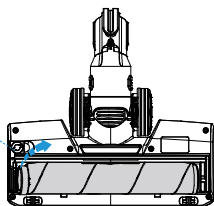

コインまたは他のツールを利用して、ブラシローラーのロックを解除して、ブラシをブラシカバーから取り外します。上記の画像をご覧ください。

2

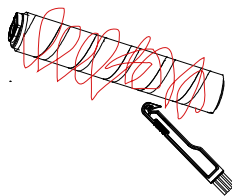

ローラーに巻きついた髪の毛やゴミなどは、マルチ清掃ブラシで取り除く。

3

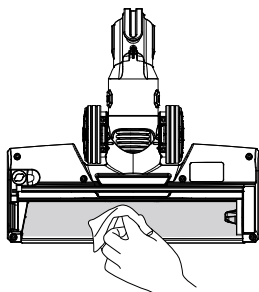

柔らかい布で透明なブラシカバーを拭く。

4

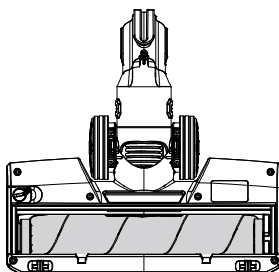

ご掃除後は、ブラシをヘッドに取り付ける。

お手入れ方法

UVランプ付き布団用ダニクリーンヘッドのお手入れ

1

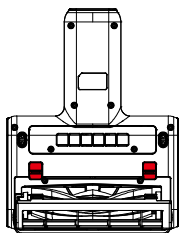

両手で両端にあるラッチを押してローラーカバーを開ける

2

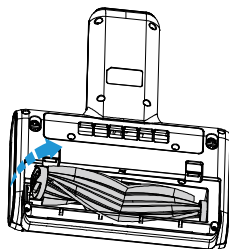

ローラーを取り外す

3

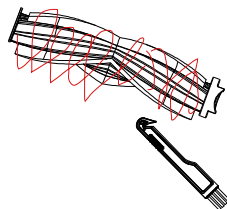
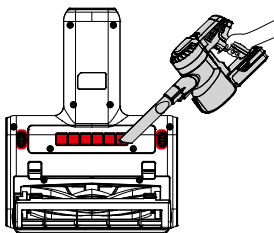
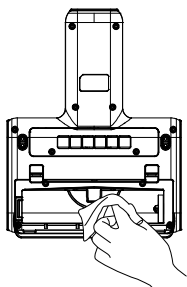

柔らかい布でブラシカバーを拭く
すき間ノズルを本体に取り付けて、安全センサーとUVランプをお掃除する。
ローラーに巻きついた髪の毛やゴミなどは、マルチ清掃ブラシで取り除く。

4

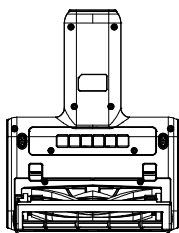

ご掃除後は、ブラシをヘッドに取り付けて、ローラーカバーを再び取り付ける。

お手入れのヒント

長期間使わない時、直射日光や高温や湿気を避け、風通しの良い場所に保存してください。

製品仕様

詳細	製品仕様
定格電圧	21.6 V==
消費電力	450 W
集じん容積	0.6 L
充電時間	約3~4時間
連続使用時間	標準モード：25分*2 MAXモード：10分*2
吸込仕事率	標準：25W(9000Pa) MAX：120W(22000Pa)
外形寸法	270*205*115mm (L*W*H)
本体質量	1.48 KG (本体)
アダプタ仕様	CH1769C
入力電圧	100V 50/60Hz 1.3A(MAX)
バッテリー仕様	A11-04 2000mAh 43.2Wh 6INR19/66

詳細	UVランプ付き布団用ダニクリーンヘッド仕様
ヘッド質量	0.78 KG
外形寸法	285*218*136mm (L*W*H)
定格電圧	21.6 V
消費電力	15 W

故障かな？

こんなときは	原因	対処方法
運転できない	バッテリーが空状態である	充電してください。
	吸込口が目詰まりしている	チェックして目詰まりを取り除いてください。
	バッテリーはまだアダプタに接続されている	アダプタからバッテリーを取り外してください。
何にもしていないのに、吸込力が弱くなる、または運転が止まる	ダストケースとフィルタにゴミが多くなったまま連続運転した	ダストケースのゴミを捨て、お手入れしてください。
	回転ブラシに異物をかみこんだまま使用した	異物を取り除いてください。
	プレフィルタがインストールされていない	プレフィルタを取り付けてください。
	製品がブロックされている（チューブ、吸入口など）	異物を取り除いてください。
運転中に異音がする	チューブまたは吸込口目詰まりしている	目詰まりを取り除いてください。
バッテリーは充電できない	アダプタがコンセントに正しく差し込まれていない	プラグを外して、再度、差し込んでください。
表示ランプが赤色で点滅して、本体が運転し、回転ブラシが止まる	回転ブラシに異物をかみこんだまま使用した	運転を止めて、異物を取り除いてください。
	バッテリーが空状態であるか、過熱しているか	バッテリーを充電してください。または冷却してください。
ピンクライトが点滅している	フィルタまたは吸引口目詰まりしている	フィルタをきれいに、または目詰まりを取り除いてください。
UVランプが消灯する	UVランプは接触物体との距離が5cm以上に、また接触物体の生地は濃色で滑らかである	UVランプは接触物体との距離が5cm以内にしてください。浅色または滑らかではない繊維の表面で使用してください。
	UVランプ付き布団用ダニクリーンヘッドが縦に放置されている	UVランプは接触物体と傾斜角度が30°以内にしてください。
	ヘッドの裏面に付き赤外線センサーの表面に汚れあるいはホコリが溜まっている	すき間ノズルを本体に取り付けて、赤外線センサーの表面をお掃除ください。
	ダニクリーンヘッドが詰まっている	詰まりを取り除いてください。

ご注意:

以上の処置をしても異常のある場合は、support.jp@tineco.comにご連絡ください。
または、当社のウェブサイトwww.tineco.comをご覧ください。

保証とアフターサービス

保証期間は、お買い上げ日から本製品とバッテリー2年間です。

対象商品はTinecoの正規販売店からの購入した製品のみです。

ただし、本製品の保証はすべての買主に対して直接行われるものであり、第三者に移転または譲渡してはなりません。

なお、フィルタとHEPAフィルタなどの消耗品は対象外とさせていただきます。

使用中、取扱説明書、本体貼付ラベル・シールなどの注意書に従って操作してください。

保証の内容は、下記のとおりとさせていただきます。

保証条件

- 保証期間は、製品購入日より2年間です。材質および製造上の欠陥などの初期不良も保証の対象となります。
- 取扱説明書、本体貼付ラベル・シールなどの注意書に従った使用状態で保証期間内に故障した場合には、無償修理とさせていただきます。
- Tineco製品が販売された国で購入し、しかも該国で使用するのみ保証対象となります。

保証の免責事項

保証期間内でも次の場合には原則として有料にさせていただきます。

- 1) Tinecoの正規販売店以外の販売店から購入した製品
- 2) 誤ったご使用や不当な修理・改造で生じた故障および損傷
- 3) 法令、取扱説明書で要求される保守点検を行わないことによる故障および損傷
- 4) 一般家庭用以外（たとえば業務用など）に使用された場合の故障および損傷
- 5) 取扱説明書に記載されていない部品を使用した場合
- 6) Tinecoが製造と推薦以外の部品と付属品を使用した場合
- 7) 火災、天災地変（地震、風水害、落雷など）、塩害、虫害、ガス害、異常電圧、指定外の使用電源（電圧、周波数）などで生じた故障および損傷
- 8) お買い上げ後の落下や輸送などで生じた故障および損傷
- 9) 権限の定めのない代理店に修理と改造された場合
- 10) 目詰まりやその他の有害物質を取り除いていなくて使用した場合
- 11) 各部材の経時変化を伴う自然劣化による摩耗および損傷。ピン、ベルト、フィルター、HEPA、ブラシバー、ホースなどの消耗品と電源コードは対象外
- 12) 外観から損傷と乱暴に扱ったことを診断された場合
- 13) カーペットやフローリングの損傷など
- 14) 取扱説明書に従わなかった使用した場合、回転ブラシを取り除くべきときは取り除かなかった場合
- 15) 正しく充電しても使用時間が著しく短くなったときは、電池の寿命です。この場合は保証対象外です。繰り返しご使用になりますと使用時間が徐々に短くなります。電池の寿命は周囲温度・使用時間など、ご使用の条件により、影響されます。

保証とアフターサービス

アフターサービス

登録：Tinecoの公式Webサイトでご注文した商品を登録することをお勧めします。

プロモーション、サポート情報などが入手できます。

(しかし、商品を登録しなくても、購入履歴があれば、保証対象となります)

保証方法：レシート、領収書、配送伝票などを保管してください。弊社の迅速かつ最適な保証サービスを確実に受けていただけるよう、製品製造番号(シリアルNO)と注文番号、購入店舗を示すレシート、領収書などを提供する必要があります。

すべての修理や作業などは、Tinecoまたは正規代理店によって行われます。

交換された欠陥部品はTinecoの所有物になります。

保証期間が過ぎているときは、保証期間が延長できません。

保証期間経過後の修理については、当社のお客様サポート(Eメールアドレス：support.jp@tineco.com)までご連絡ください。修理により使用可能な場合は、ご希望によって有料で修理させていただきます。

保証の限定

この保証は、本製品を対象とする、および本製品を表明する他のすべての保証に代わるものです。Tinecoは、他のすべての明示的な保証および性能の過程、取引や商慣習から生じるいかなる保証をすべて否認します。商品性、特定の目的への適合性、侵害のないことを含むがそれらに限定されない、いかなる黙示保証は限定保証の期間に限られます。管轄区域によっては、黙示保証の除外およびそれらの期限の制限を許可しないため、上記の制限がお客様に適用されない場合があります。

この保証または黙示保証または暗示保証を含む他のすべての保証は修理、交換、または返金に限定されます。これらの救済は、いかなる保証違反に対する唯一の救済とし、他の救済と重複して適用されることはないものとします。

Tinecoは、法律で認められている最大限の範囲で、保証の違反から生じる、または他の法理論の下に生じるいかなる直接的、特別な、偶発的、または結果的損害について、一切責任を負いません。

付随的または間接的な損害の責任の除外または制限を認めていない管轄区域においては、上記の制限または除外はお客様に適用されません。

この保証はお客様に特定の法的権利を与え、お客様は管轄区域によって異なるその他の権利を有することがあります。

この限定保証は譲渡できません。

または当社のお客様サポートにEメールをお送りください

support.jp@tineco.com

Tinecoウェブサイトをご覧ください

www.tineco.com

製造元の保証は、製品の使用、製品の購入場所、購入者などの要因によっては、すべての場合に適用されるわけではありません。保証については慎重に確認し、ご質問がある場合は製造元にお問い合わせください。

tineco

Live Easy
Enjoy Life



tinecoglobal



お問合せメールへの返信は1営業日以内にいたします。



Web:www.tineco.com
Email:support.jp@tineco.com